



Batería de baja tensión Ai-LB 10K

Manual de instalación

Versión:VO1

Para obtener la documentación más reciente sobre la instalación de la batería de baja tensión en todos los idiomas compatibles, visita:

www.solplanet.net

ADVERTENCIA

Lee este documento completo antes de instalar o utilizar la batería de baja tensión. No hacerlo o no seguir cualquiera de las instrucciones o advertencias de este documento puede provocar una descarga eléctrica, lesiones graves o la muerte, o puede dañar la batería de baja tensión, dejándola potencialmente inutilizable.

ESPECIFICACIONES DEL PRODUCTO

Se ha verificado que todas las especificaciones y descripciones contenidas en este documento son exactas en el momento de su impresión. Sin embargo, dado que la mejora continua es un objetivo de AISWEI, nos reservamos el derecho a realizar modificaciones en los productos en cualquier momento.

Las imágenes incluidas en este documento son solo para fines de demostración. Dependiendo de la versión del producto y de la región del mercado, los detalles pueden variar ligeramente.

ERRORES U OMISIONES

Para comunicar cualquier inexactitud u omisión de este manual, ponte en contacto con AISWEI.



DISPOSITIVO ELECTRÓNICO: NO TIRAR A LA BASURA DOMÉSTICA

Es necesario desechar correctamente las baterías. Consulta los códigos locales para conocer los requisitos de eliminación

FABRICADA EN CHINA

2022 AISWEI LIMITED. Todos los derechos reservados.

Toda la información contenida en este documento está sujeta a derechos de autor y otros derechos de propiedad intelectual de AISWEI LIMITED, y sus licenciantes. Este material no puede ser modificado, reproducido o copiado, en su totalidad o en parte, sin el permiso previo por escrito de AISWEI LIMITED, y sus licenciantes. Puedes solicitar información adicional. Lo siguiente es marca comercial o marca registrada de AISWEI LIMITED.









Todas las demás marcas comerciales contenidas en este documento pertenecen a sus respectivos propietarios y su uso en este documento no implica el patrocinio o la aprobación de sus productos o servicios. Queda terminantemente prohibido el uso no autorizado de cualquier marca comercial que aparezca en este documento o en el producto.

INSTRUCCIONES IMPORTANTES DE SEGURIDAD:

Este manual contiene instrucciones importantes para la batería de baja tensión que deben seguirse durante la instalación y el mantenimiento del sistema.

La instalación y el mantenimiento de la batería de baja tensión requieren conocimientos de electricidad de alta tensión y solo deben ser realizados instaladores certificados por AISWEI. AISWEI no asume ninguna responsabilidad por lesiones o daños materiales debidos a reparaciones intentadas por personas no cualificadas o por no seguir correctamente estas instrucciones. Deben seguirse estas advertencias y precauciones cuando se utilice la batería de baja tensión.

Estos símbolos indican información de seguridad importante en esta guía o en el equipo:

Símbolo	Explicación
	Indica una situación peligrosa que, si no se evita, puede provocar lesiones o la muerte.
	Indica una situación peligrosa que, si no se evita, puede provocar lesiones leves o daños en el equipo.
NOTA	Indica un paso o consejo importante para lograr mejores resultados, pero no está relacionado con la seguridad ni los daños.
	Indica los componentes que presentan riesgo de descarga eléctrica.
	Indica la ubicación del conector combinado de entrada/salida en el equipo.
	Indica la ubicación de la conexión a tierra en el equipo.
	El tiempo de descarga es de 5 minutos desde la desenergización.
	Indica que el usuario debe consultar las instrucciones de funcionamiento o instalación antes de continuar.

Información general:

ADVERTENCIA

Lee este documento completo antes de instalar o utilizar la batería de baja tensión. No hacerlo o no seguir cualquiera de las instrucciones o advertencias de este documento puede provocar una descarga eléctrica, lesiones graves o la muerte, o puede dañar la batería de baja tensión, dejándola potencialmente inutilizable.

ADVERTENCIA

Una batería puede presentar riesgo de descarga eléctrica, incendio o explosión por los gases expulsados. Adopta las medidas de precaución adecuadas.

ADVERTENCIA

La instalación de la batería de baja tensión solo debe ser realizada por instaladores certificados por AISWEI que hayan recibido la formación adecuada.

ADVERTENCIA

La batería de baja tensión pesa mucho. Se recomienda el uso de equipos elevadores.

ADVERTENCIA

Utiliza la batería de baja tensión solo como se indica.

ADVERTENCIA

No utilices la batería de baja tensión si está defectuosa, parece agrietada, rota o dañada de cualquier otra forma, o no funciona.

ADVERTENCIA

Antes de empezar la parte del cableado de la instalación, asegúrate de que la batería de baja tensión esté apagada y abre los disyuntores e interruptores de desconexión asociados (si procede para la instalación).

ADVERTENCIA

No intentes abrir, desmontar, reparar, manipular ni modificar la batería de baja tensión. La batería de baja tensión y sus componentes no son reparables por el usuario. Las baterías de la batería de baja tensión son reemplazables. Ponte en contacto con el instalador certificado por AISWEI que instaló el sistema para cualquier reparación.

ADVERTENCIA

Para proteger la batería de baja tensión y sus componentes de posibles daños durante el transporte, manipúlalos con cuidado. No golpees, tires, arrastres ni pises la batería de baja tensión. No sometas la batería de baja tensión a fuerzas intensas. Para evitar daños, deja la batería de baja tensión en su embalaje de envío hasta que esté lista para su instalación.

 ADVERTENCIA

No introduzcas objetos extraños en ninguna parte de la batería de baja tensión.

 ADVERTENCIA

No expongas la batería de baja tensión ni sus componentes a una llama directa.

 ADVERTENCIA

No instales la batería de baja tensión cerca de equipos de calefacción.

 ADVERTENCIA

No sumerjas la batería de baja tensión ni sus componentes en agua u otros líquidos.

 PRECAUCIÓN

No utilices disolventes para limpiar la batería de baja tensión, ni la expongas a productos químicos o vapores inflamables o agresivos.

 PRECAUCIÓN

No utilices fluidos, piezas o accesorios distintos de los especificados en este manual, incluido el uso de piezas o accesorios no originales de AISWEI, o piezas o accesorios no adquiridos directamente a AISWEI o de un tercero certificado por AISWEI.

 PRECAUCIÓN

No coloques la batería de baja tensión en condiciones de almacenamiento durante más de un (1) mes, ni permitas que la batería de baja tensión esté conectada a la corriente más de un (1) mes, sin colocar la batería de baja tensión en condiciones de almacenamiento de acuerdo con las especificaciones de almacenamiento de AISWEI.

 PRECAUCIÓN

No pintes ninguna parte de la batería de baja tensión, incluidos los componentes internos o externos, como la carcasa o el revestimiento exterior.

 PRECAUCIÓN

No conectes la batería de baja tensión directamente al cableado solar fotovoltaico (FV).

⚠PRECAUCIÓN

Cuando instales la batería de baja tensión en un garaje o cerca de vehículos, manténla fuera de la trayectoria de circulación. Si es posible, instálala en una pared lateral y/o por encima de la altura de los parachoques del vehículo.

Condiciones ambientales:

⚠ADVERTENCIA

Instala la batería de baja tensión en un lugar con prevención contra daños por inundación.

⚠ADVERTENCIA

Utilizar o almacenar la batería de baja tensión a temperaturas fuera de su rango especificado puede dañarla.

⚠ADVERTENCIA

No expongas la batería de baja tensión a una temperatura ambiente superior a 50 °C o inferior a -10 °C.

⚠PRECAUCIÓN

Asegúrate de que no haya fuentes de agua por encima o cerca de la batería de baja tensión, como bajantes, aspersores o grifos.

⚠PRECAUCIÓN

Asegúrate de que no se acumula nieve alrededor de la batería de baja tensión.

Historial de revisiones:

Fecha	Revisión	Descripción	Propietario
2022-09-16	V1.0	Lanzamiento inicial	Jin Hu
2022-10-25	V1.1	1. Actualizar el volumen de suministro 2. Actualiza la temperatura de almacenamiento: de -20 a 60°C	Jin Hu
2022-11-18	V1.2	1.1.Optimizar la temperatura de almacenamiento 2.Optimizar los pasos de instalación	Jin Hu

1. Especificación.....	9
2. Parámetros técnicos.....	10
3. Preparación de la instalación	13
3.1 Requisitos del lugar de instalación	13
3.2 Herramientas	14
3.3 Equipamiento de seguridad	14
3.4 Dimensiones y requisitos de espacio.....	15
3.5 Inspección de desembalaje	16
4. Instalación para uso individual.....	17
4.1 Diagrama de conexión de los cables del sistema	17
4.2 Fijación de la batería Ai-LB5K	17
4.3 Conexión del cable para uso individual.....	20
4.4 Enciende el sistema	20
5. Instalación en paralelo	21
5.1 Diagrama de conexión de los cables del sistema	21
5.2 Fijación de la batería y extracción del panel frontal.....	22
5.3 Conexión de cable para uso en paralelo	22
5.4 Configurar el paquete maestro y paquete esclavo.....	26
5.5 Enciende el sistema	27
5.6 Vuelve a instalar el panel frontal y cierra la cubierta protectora.....	28
5.7 Resolución de problemas.....	28
5.8 Soporte técnico	28
5.9 Mantenimiento	28
6. Transporte y almacenamiento	29
7. Descargo de responsabilidad	29

1. Especificación

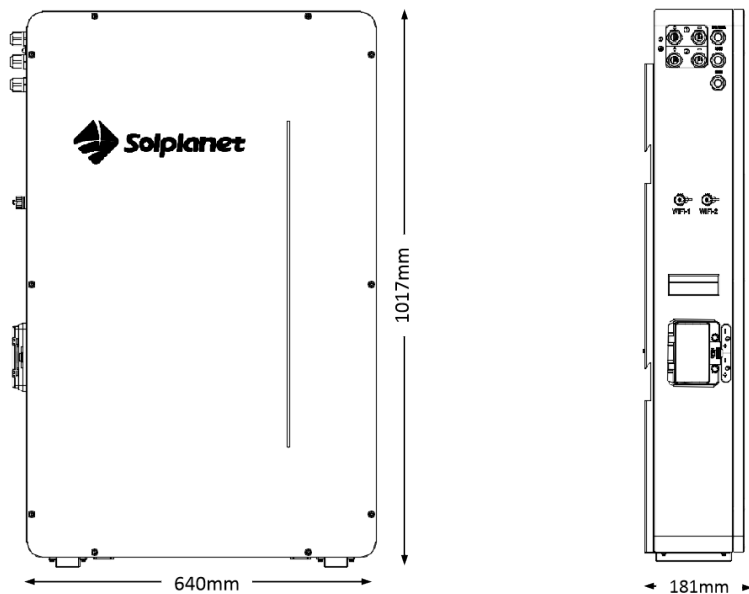

Parámetros técnicos	Ai-LB 10K
Tipo de celda	LiFePO4
Módulo de	LB51100A
Número de unidades de la batería	2 juegos de LB51100A
Capacidad nominal	200Ah
Energía nominal de la batería	10,24 kWh
Tensión nominal	51,2 V
Rango de tensión de la batería	44,8-57,6 V
Capacidad útil de la batería	10,24 kWh
Cantidad en paralelo ¹	4 conjuntos en paralelo (40 kWh)
Corriente nominal (recomendada) ²	0,5C, 100 A
Profundidad de descarga de la batería	90 %
Potencia de carga/descarga máx. de la batería	5,12 kW/5,12 kW
Gama SOC disponible	0 % ~ 100 %
Gama de transporte SOC	50 %
Temperatura de funcionamiento	Temperatura de carga : 0 °C ~ 55 °C ; Temperatura de descarga : -20 °C ~ 55 °C
Temperatura de almacenamiento ³	-10 °C ~ 50 °C
Humedad de trabajo	5 ~ 95 % HR
Corriente de carga estándar	0,5C (100A)
Corriente continua de carga máxima	0,5C (100A)
Potencia nominal CC	5,12 kW

Grado IP	IP65
Uso recomendado en interiores/exteriores	Interiores/ Exteriores
Peso	~116 kg (No incluye soporte de pared)
Dimensiones [An*Pr*Al]	640*181*1017 mm (Conector no incluido)
Comunicación	CAN/RS485/Contacto seco/Wifi
Certificado (LB51100A)	TUV/IEC 62619/IEC62040/IEC61000/UN38.3
Certificado (Ai-LB10K)	TUV/IEC 62619/IEC62040/IEC61000/UN38.3
Vida útil*	10 años
Especificaciones del cable	Ai-LB 10K
Capacidad del cable de la batería	100 A, cada cable
Tipo de cable de batería	25 mm ² O 4AWG

- 1: Para más paralelos, ponte en contacto con el servicio de ingeniería del proveedor
- 2: El rendimiento puede disminuir en condiciones ambientales extremas
- 3: Temperatura de almacenamiento recomendada 10°C~30°C :
- 4: Condiciones de trabajo 0,5 °C a 25 °C, profundidad de descarga 80 %, 1 ciclo al día

2. Parámetros técnicos

A continuación, se enumeran los parámetros clave CASO :

N.º	Elemento clave	Especificación	Observación
2.1	Material	Acero SGCC, 1,2 mm de grosor	
2.2	Superficie	Pintura, azul colombino (RAL5014), grano de arena fina	
2.3	Peso	~28 kg	Consultar las medidas reales
2.4	Nivel IP	IP65	
2.5	Dimensiones	AnxPrxAl : 640*181*1017 mm	Sin conector

Soporte:

N.º	Elemento clave	Especificación	Observación
2.6	Material	Acero SGCC, 1,5 mm de grosor	
2.7	Superficie	Pintura, azul colombino (RAL5014), grano de arena fina	
2.8	Peso	~2,0 kg	Consultar las medidas reales
2.9	Dimensiones	AnxPrxAl: 480x13,5x500 mm	

Conector de salida:

N.º	Elemento clave	Especificación	Observación
2.10	Positivo	2*PG19, blanco, IP67	Diámetro del cable ≤ 16 mm

2.11	Negativo	2*PG19, Blake, IP67	Diámetro del cable ≤ 16 mm
2.12	Comunicación	3*PG19, Blake, IP67	Diámetro del cable ≤ 16 mm

Interfaz del panel de la batería de baja tensión

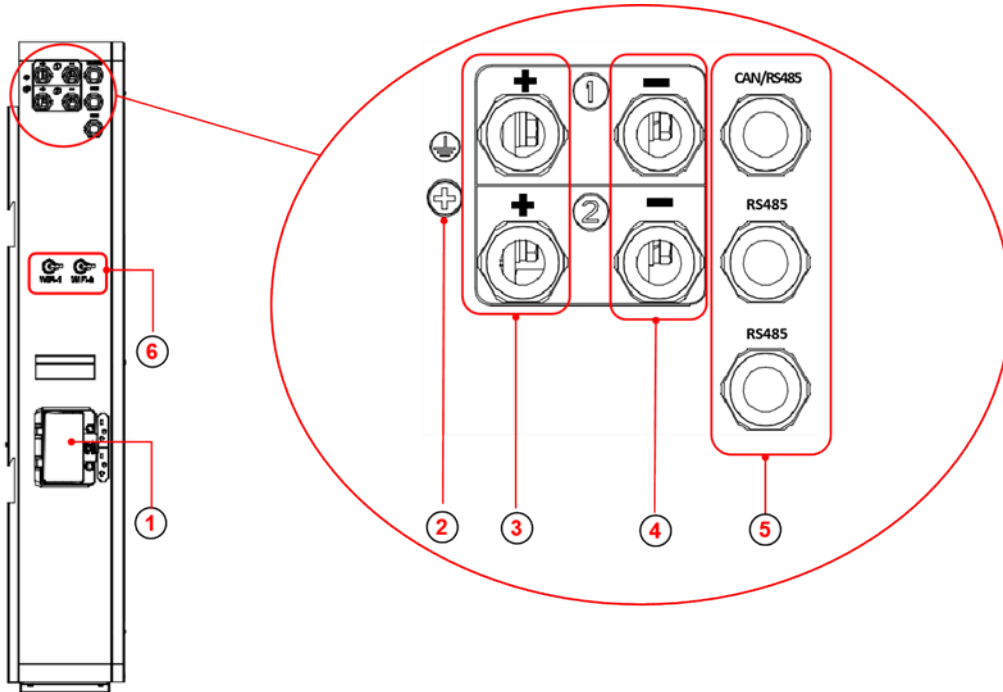
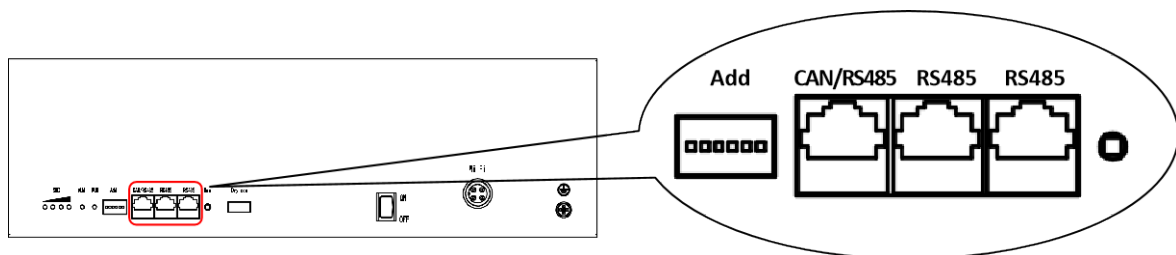

Fig. 2.1 Interfaz del panel de la batería de baja tensión

Artículo	Nombre	Modelo	Observaciones
1	Interruptor	NDB1-125, 2Px2	125A
2	Tornillo GND	M6	Amarillo-Verde, 10 AWG
3	2x Polo positivo	Cabezal estanco PG19	Cable pasante de $\varphi 8 \sim 15$ mm
4	2x Polo negativo	Cabezal estanco PG19	Cable pasante de $\varphi 8 \sim 15$ mm
5	3x Puerto de comunicaciones	Cabezal estanco 1xPG19	CAN A PCS
		Cabezal estanco 2xPG19	Conexión interna RS485
6	2x toma wifi	/	

Definición de la interfaz de comunicación de la unidad de batería interna Ai-LB 10K-LB51100A





Figura 2.3 Conexiones CAN/RS485 y RS485

Nombre	Descripción
CAN/RS485x1	Clavija 1: NA Clavija 2,7: RS485-A Clavija 3,6: RS485-B Clavija 4: CAN-H Clavija 5: CAN-L Clavija 8: GND
RS485x2	Clavija 1, 4, 5: NC Clavija 2, 7: RS485-A Clavija 3, 6: RS485-B Clavija 8: GND

3. Preparación de la instalación

3.1 Requisitos del lugar de instalación

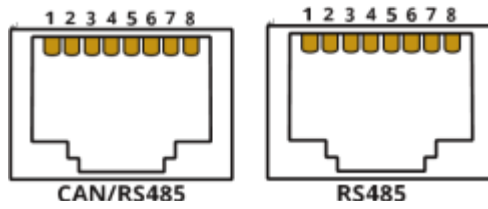
- ✧ Debe disponerse de una superficie de apoyo sólida (por ejemplo, hormigón o mampostería).
- ✧ El lugar de instalación debe ser inaccesible para los niños.
- ✧ El lugar de instalación debe ser adecuado para el peso y las dimensiones de la batería de baja tensión.
- ✧ El lugar de instalación no debe estar expuesto a la radiación solar directa.
- ✧ Mantener alejado del polvo conductor metálico.
- ✧ Mantener alejado de fuentes de agua, fuentes de calor y objetos inflamables y explosivos
- ✧ El lugar de instalación no debe estar cerca del fuego.
- ✧ La altitud del lugar de instalación debe ser inferior a 3000 m.
- ✧ La temperatura de funcionamiento debe estar comprendida entre $-20\text{ °C} \sim +55\text{ °C}$.
- ✧ La humedad ambiental debe estar entre el 5-95 %.

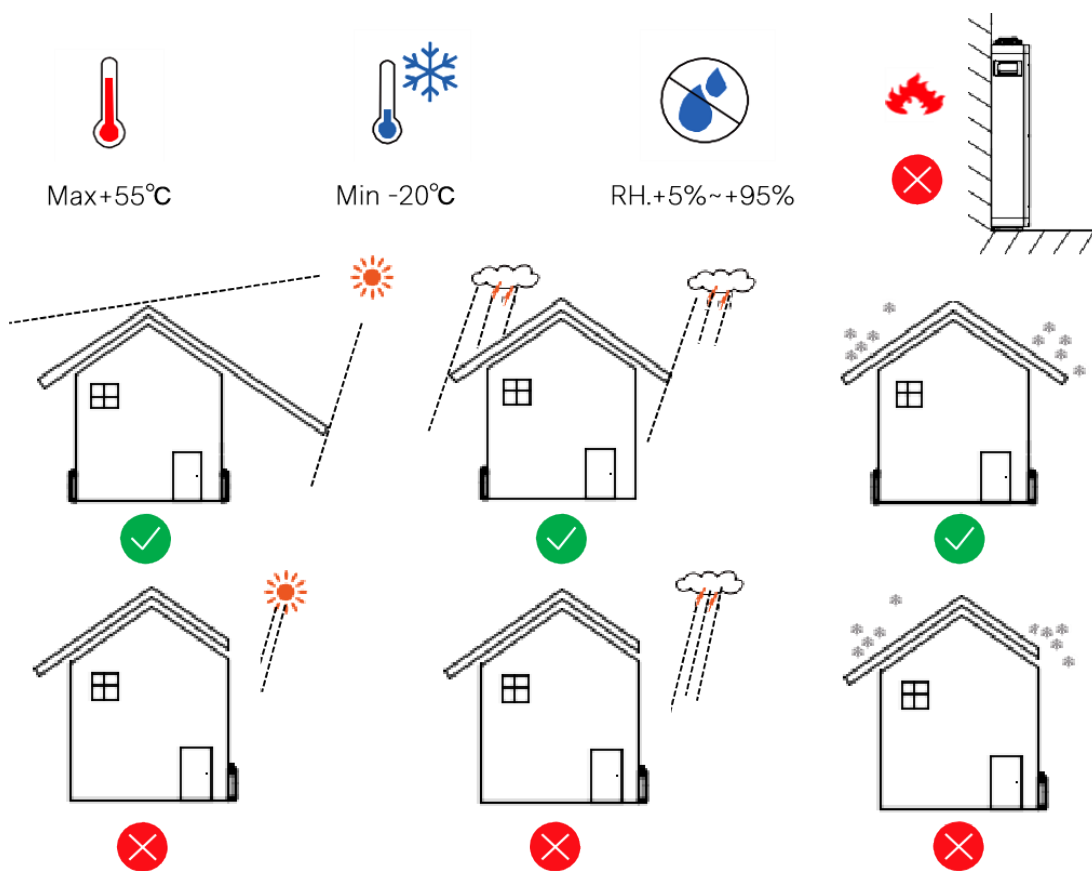











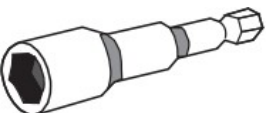

NOTA

La batería de baja tensión incluye un soporte de montaje, que sostiene la unidad en configuración de montaje en el suelo e incluye calzos para nivelar la unidad en configuraciones de montaje en el suelo. No utilices otros herrajes para anclar la batería de baja tensión a la pared o al suelo.

3.2 Herramientas

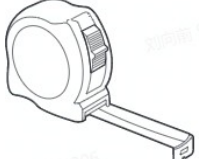
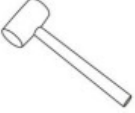
Las herramientas de la siguiente tabla podrían ser necesarias durante la instalación

		
Destornillador dinámico	Destornillador de estrella	Llave hexagonal
		
Destornillador de estrella	Llave dinámico	Llave inglesa
		
Punta destornillador para cilindro	Tijeras	Brida
		
Nivel	Taladro eléctrico	Cinta métrica
		
Martillo	Taladro helicoidal	Rotulador

3.3 Equipamiento de seguridad

Lleva el siguiente equipo de seguridad cuando manipules el sistema de baterías. El personal de instalación debe cumplir los requisitos pertinentes de las normas internacionales.

		
Guantes aislantes	Gafas de seguridad	Calzado de seguridad

3.4 Dimensiones y requisitos de espacio



Figura 3.4.1



Figura 3.4.2

Requisitos de espacio	
Espacio libre mín. desde el lado izquierdo	200 mm
Espacio libre mín. desde el lado derecho	200 mm
Espacio libre mín. sobre la batería de baja tensión	200 mm
Espacio libre mín. entre los laterales de la batería de baja tensión	200 mm
Espacio libre mín. en la parte inferior	≥0 mm
Pendiente máx.	+/- 2 grados de lado a lado +/- 5 grados de delante hacia atrás

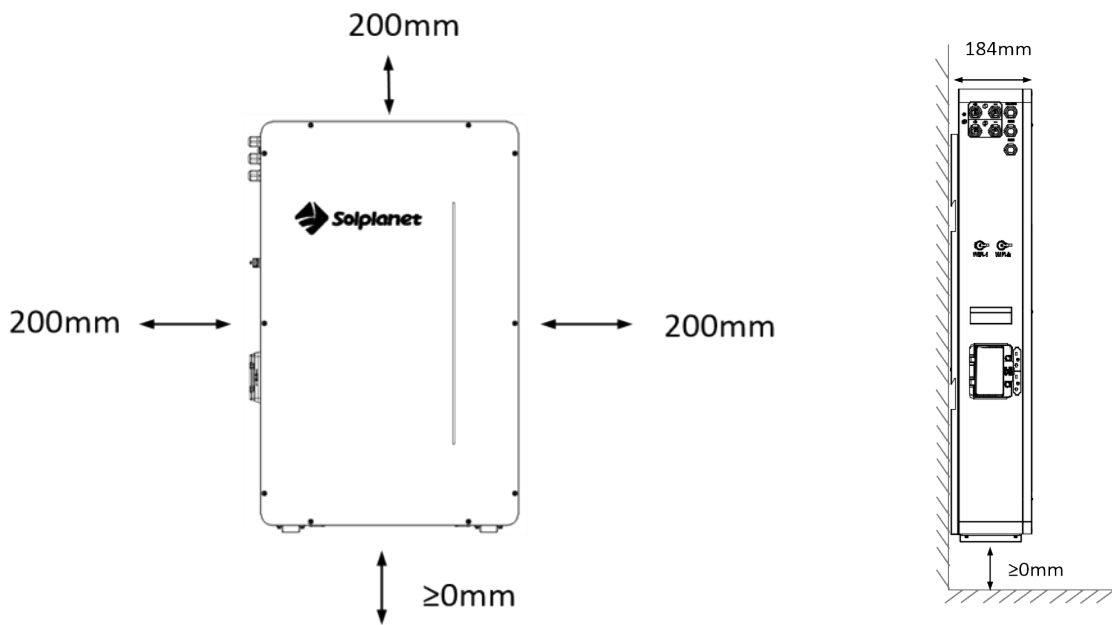
3.5 Inspección de desembalaje

Cuando el equipo llegue al lugar de instalación, la carga y descarga deben realizarse de acuerdo con las normas y reglamentos, para evitar que quede expuesto al sol y a la lluvia.

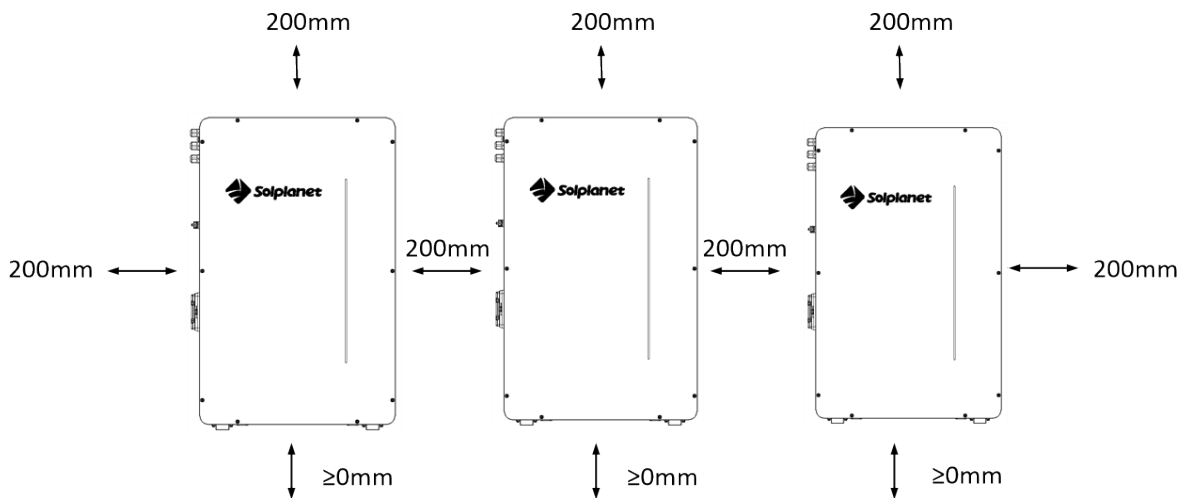

Antes de desembalar, se indicará el número total de paquetes según la lista de envío adjunta a cada paquete y se comprobará el buen estado de la caja.

En el proceso de desembalaje, manipula con cuidado y protege el revestimiento de la superficie del objeto.

Abre el paquete, el personal de instalación debe leer los documentos técnicos, verificar la lista, de acuerdo con la tabla de configuración y el volumen de suministro, asegurarse de que los objetos están completos e intactos, si el embalaje interno está dañado, debe ser examinado y registrado en detalle.

El volumen de suministro es el siguiente

Artículo	Número de serie	Especificación	Cantidad	Figura	Nota
Sistema de baterías	①	Ai-LB10K 640x181x1017mm	1		Estándar
Montaje en pared	②	Soporte	1		
Bolsa de accesorios	③	Pernos de expansión:M6x80	4		Estándar
	④	Llave hexagonal	1		
	⑤	Anillo de sellado del cable	3		

Salida/ Cable paralelo (CA11-A)	⑥	Cable de alimentación negativo (⑥-1) : Cable negro, 4AWG /L1,5m Positivo (⑥-2) : Cable rojo,4AWG /L1,5m	2		Estándar
	⑦	Cable de comunicación Batería a inversor/ Batería a batería Negro/L2,5 m/Conector doble RJ45	1		
	⑧	Cable de tierra Amarillo,Verde/L1m/Doble OT M6	1		

4. Instalación para uso individual

4.1 Diagrama de conexión de los cables del sistema

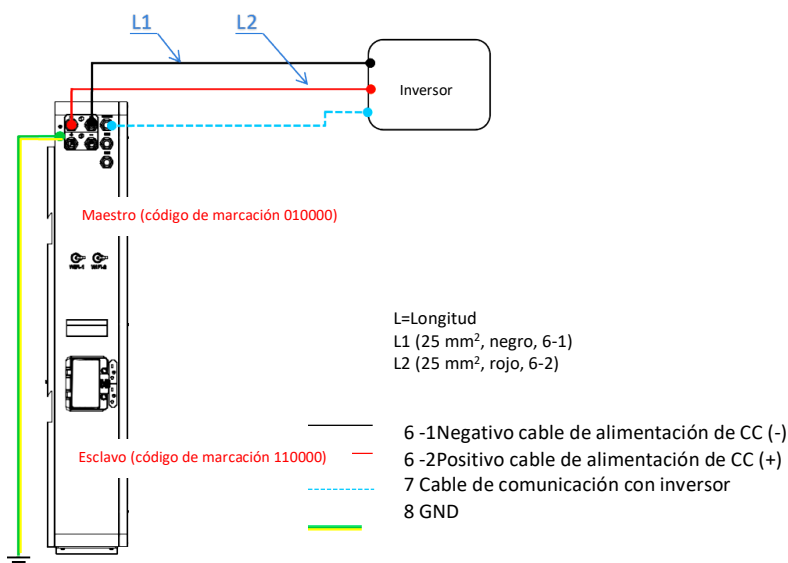

Fig. 4.1.1 Diagrama de conexión de cables del sistema de un juego individual (10 kWh, potencia de salida 5 kW)

4.2 Fijación de la batería Ai-LB5K

NOTA

Asegúrate de que el disyuntor de la carcasa está desconectado.

4.2.1 Determina la posición de instalación de la batería y dibuja la posición del orificio de instalación en la

superficie de instalación según el dibujo:



Figura 4.2.1

4.2.2 Taladra agujeros en los orificios de montaje de los pernos de expansión de 4 piezas (M6x80) con un taladro eléctrico y luego instala los cuatro pernos de expansión en los orificios de montaje.

- (1) Utiliza un taladro eléctrico de impacto para perforar agujeros en el suelo de cemento, y la profundidad de perforación es de entre 80 y 85 mm.
- (2) Aprieta ligeramente el perno de expansión y colócalo verticalmente en el agujero. Golpea el perno de expansión con un martillo de goma hasta que todos los tubos de expansión entren en el agujero.
- (3) Aprieta previamente el perno de expansión.
- (4) Desatornilla los pernos y retira la arandela elástica y la arandela plana.

Estructura del perno de expansión

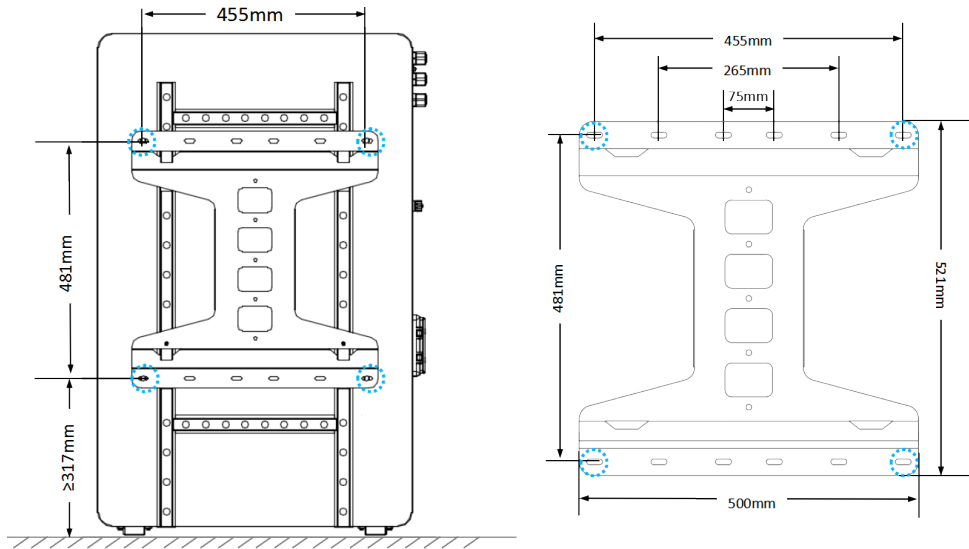
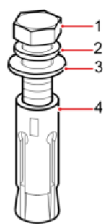

(1) Perno M6 (2) Arandela elástica (3) Arandela plana (4) Tubo de expansión



Figura 4.2.2

4.2.3 Fija el ② soporte con 4 tornillos.

Levanta la ①Ai-LB5K y cuélgala en la ② placa base.

La siguiente imagen da una indicación de cómo quedaría cuando se instala un conjunto individual.

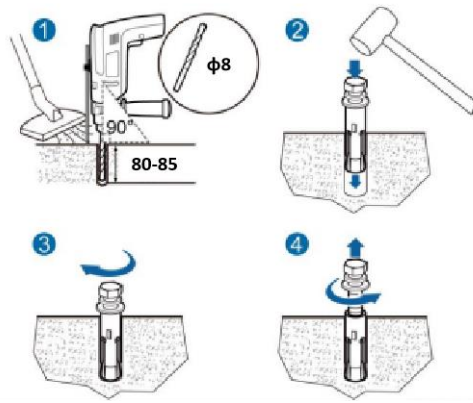
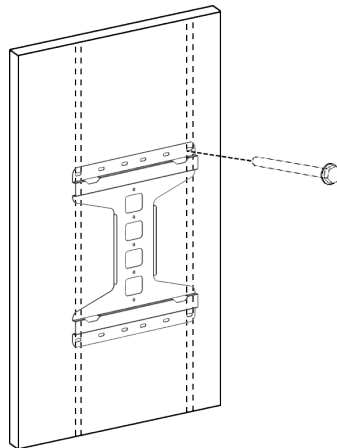

Fig. 4.2.3

NOTA

Asegúrate de que el ② soporte esté horizontal después de la instalación.

4.2.4 Levanta la batería ① Ai-LB5K y cuélgala en la ② placa base.

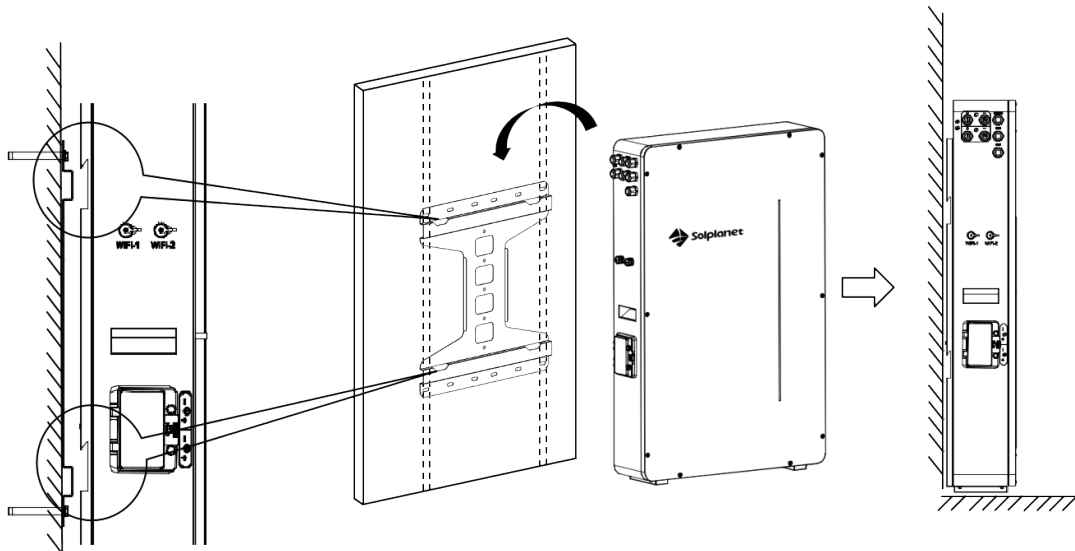

Fig.4.2.4 Demostración de montaje

4.3 Conexión del cable para uso individual

Procedimiento:

Paso 1. Utiliza un destornillador para fijar el terminal del cable de tierra ⑧ al punto de tierra de la batería, consulta la fig. 4.3.1.

Paso 2. Conecta el cable de ⑥ alimentación preinstalado y el cable de ⑦ comunicación al inversor, consulta la fig. 4.1.1 .

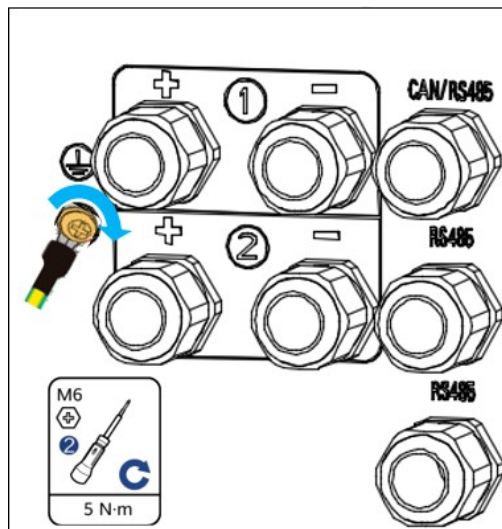

Fig. 4.3.1 Conexión del cable de tierra

4.4 Enciende el sistema

Paso 1. Abre la cubierta protectora del disyuntor y enciende el disyuntor en el lado «ON», consulta la fig. 4.4.1 (Asegúrate de que el inversor está conectado al módulo FV)

Paso 2. Cuando la batería establece comunicación con el inversor, este puede leer la información de la batería.

Paso 3. Cierra la cubierta protectora del disyuntor (Invierte el procedimiento para la cubierta protectora abierta).

Paso 4. Fin.

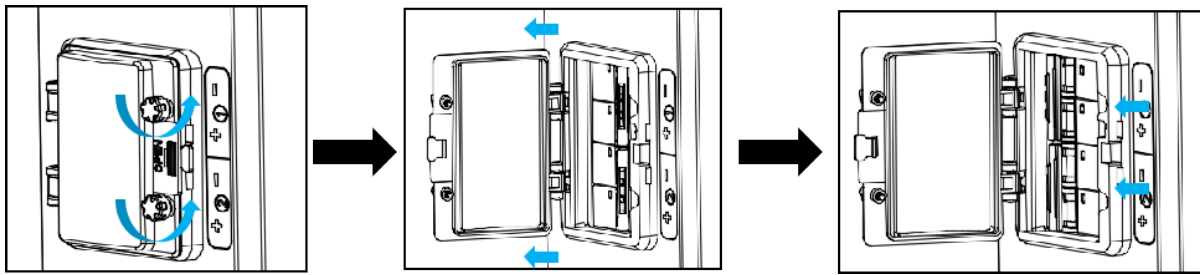

Fig. 4.4.1 Procedimiento para abrir la cubierta protectora del disyuntor

5. Instalación en paralelo

5.1 Diagrama de conexión de los cables del sistema

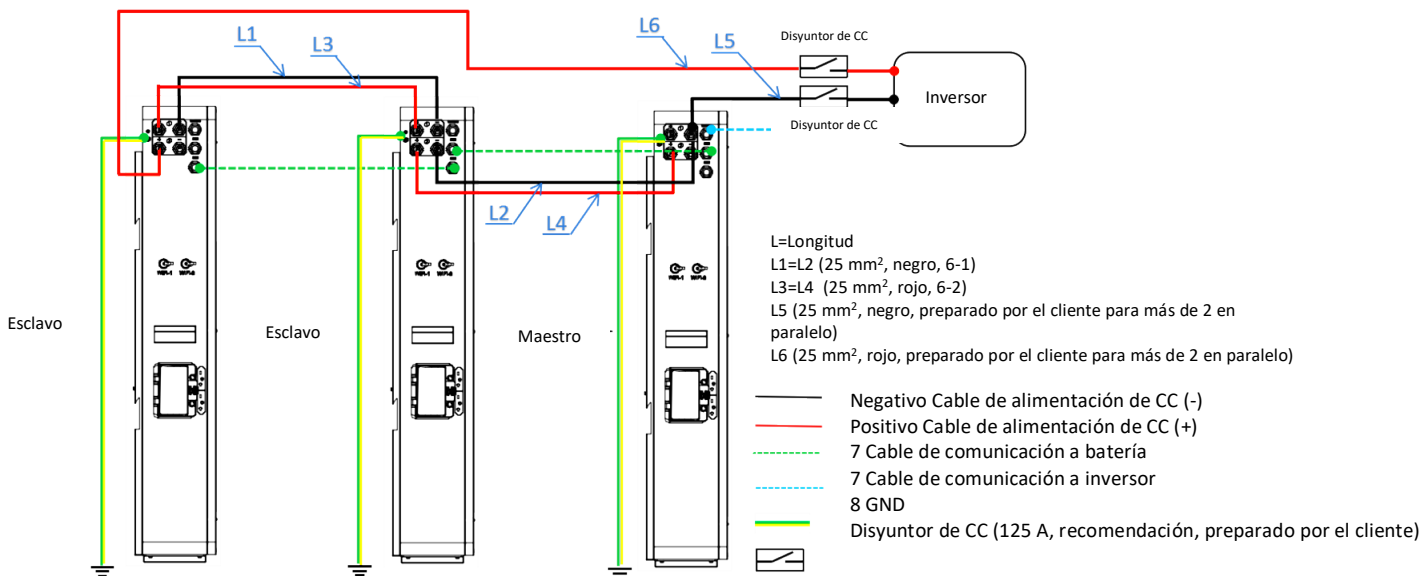

Fig.5.1.1 Conexión de conjuntos múltiples (ejemplo: 3 paralelos, 30 kWh, potencia de salida 5 kW) (el ΔV de la batería debe ser inferior a 3V en la primera instalación en paralelo)

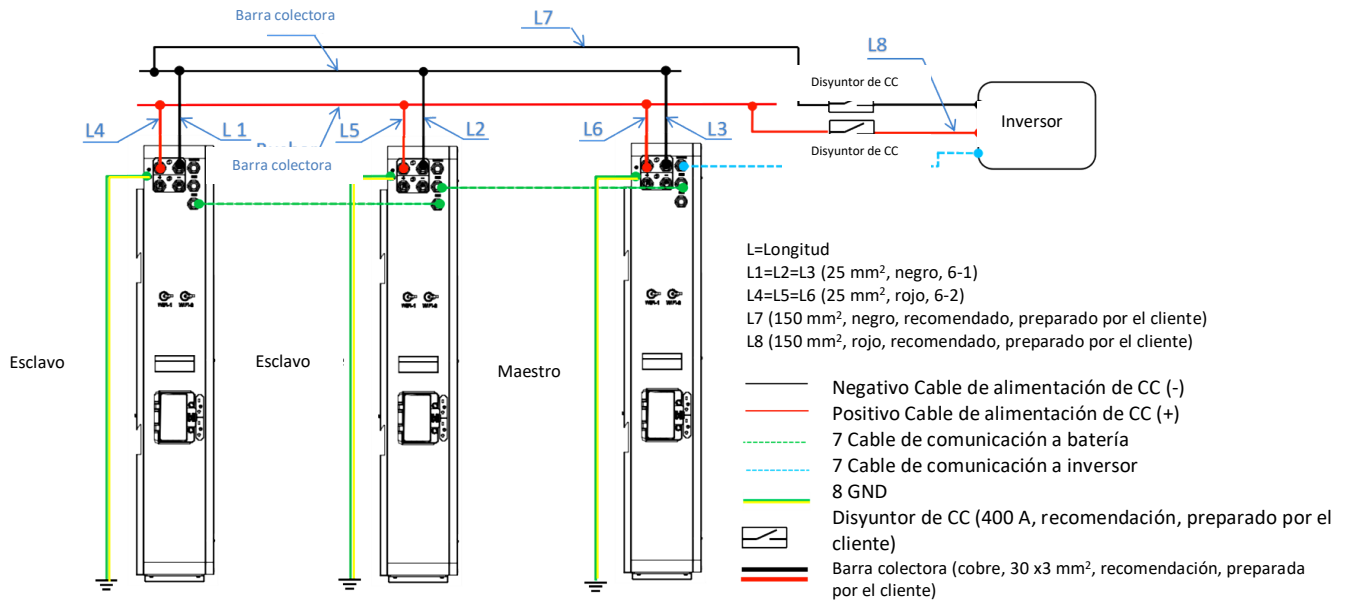

Fig.5.1.2 Conexión de conjuntos múltiples (ejemplo: 3 paralelos, 30 kWh, potencia de salida 15 kW)

(el ΔV de la batería debe ser inferior a 3V en la primera instalación en paralelo)

5.2 Fijación de la batería y extracción del panel frontal

5.2.1 Arregla la batería, consulta los apartados 4.2.1 a 4.2.3.

5.2.2 Desmonta el panel frontal de la batería, consulta 5.2.1.

5.2.3 Gira el interruptor a «OFF» para apagar la batería interna, consulta 5.2.2.

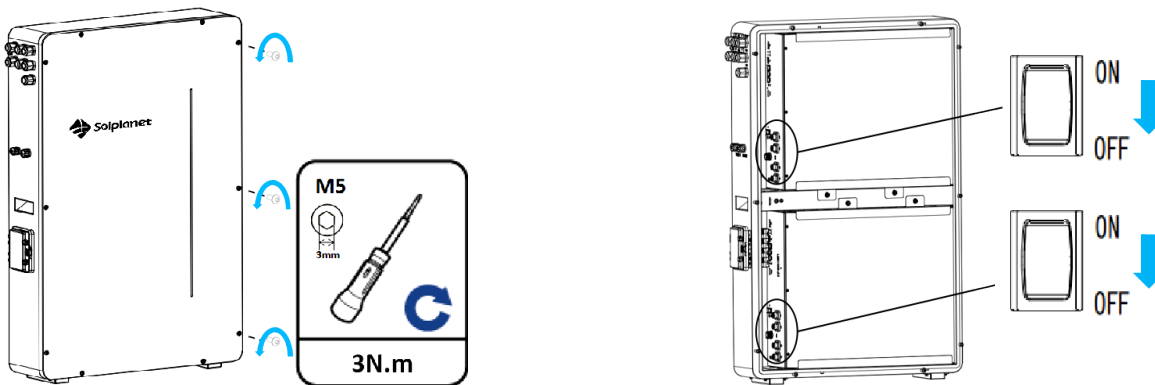
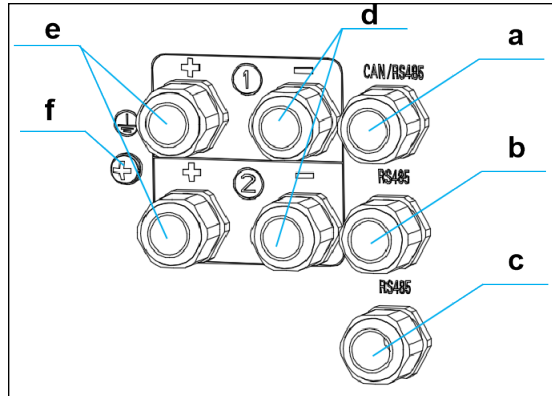

Fig.5.2.1 Desmonta el panel frontal de la batería fig 5.2.2 Apaga la batería interna

5.3 Conexión de cable para uso en paralelo

5.3.1 Vista general del área de conexión



Artículo	Nombre	Modelo
a	CAN/RS485	PG19
b	RS485	PG19
c	RS485	PG19
d	2x Puerto negativo(-)	PG19
e	2x Puerto positivo(+)	PG19
f	GND	M6

5.3.2 Conexión del cable de tierra

Utiliza un destornillador para fijar el terminal del cable de tierra ⑧ al punto de tierra de la batería, consulta la fig. 5.1.1.

5.3.3 Conexión del cable de alimentación

Conjuntos múltiples en paralelo (LB51100A interior, 3 en paralelo como ejemplo)

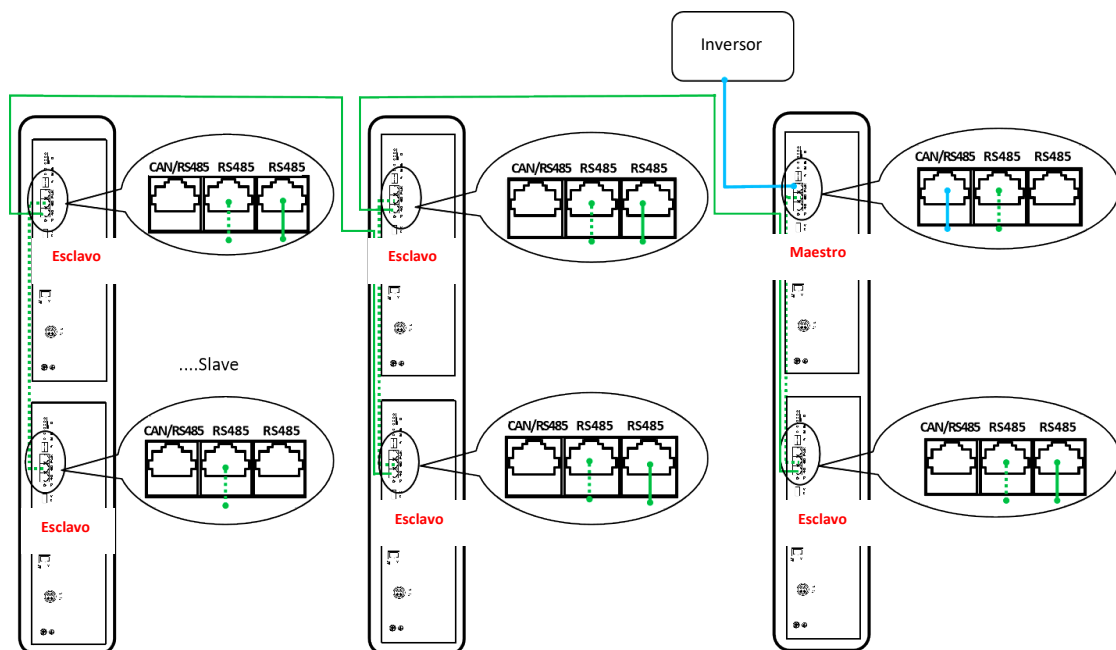

Fig. 5.3.1 Conexión del cable de comunicación-3 en paralelo(30kWh)

Procedimiento:

1. Asegúrate de que el disyuntor está desconectado.
2. Quita la tuerca de la PG19.
3. Pasa el cable de comunicación por la PG19.
4. Enchufa el cable de comunicación al puerto RJ45 correspondiente, consulta la fig. 5.3.1 y la fig. 5.3.2.
5. Aprieta la tuerca de la PG19.

NOTA

El cable de comunicación debe pasar a través del ⑤ anillo de sellado.
Los pasos se invierten si se retira el cable.

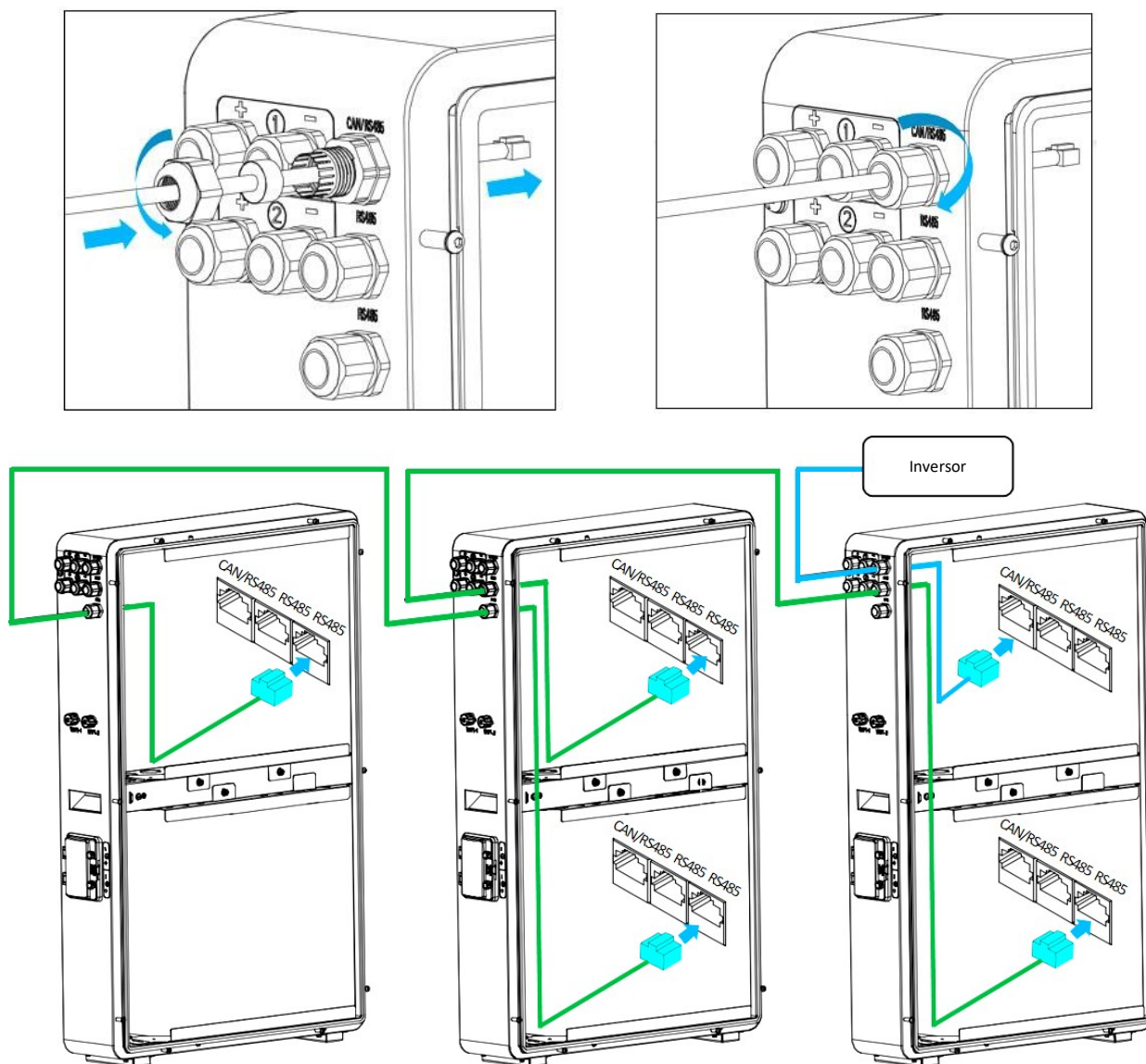

Fig.5.3.2 Conexión del cable de comunicación

5.3.4 Procedimiento de conexión del cable de alimentación:

1. Asegúrate de que el disyuntor y el interruptor de la batería interna están apagados.
2. Si los cables de alimentación se conectan según la fig.5.1.2, los cables de alimentación preinstalados se conectan directamente a la barra colectora.

3. Si el cable de alimentación está conectado según la fig. 5.1.1, inserta el cable de alimentación en el PG 19 correspondiente y, a continuación, fija el terminal del cable de alimentación según la fig. 5.3.4.

NOTA

La fig.5.3.3 muestra cómo se inserta el cable de alimentación en el cabezal PG

1. Quita la tuerca de la PG19.
2. Pasa el cable de alimentación por la PG19.
3. Fija el terminal del cable de alimentación a la barra colectora de cobre correspondiente del interior.
4. Aprieta la tuerca de la PG19.

NOTA

Los pasos se invierten si se retira el cable

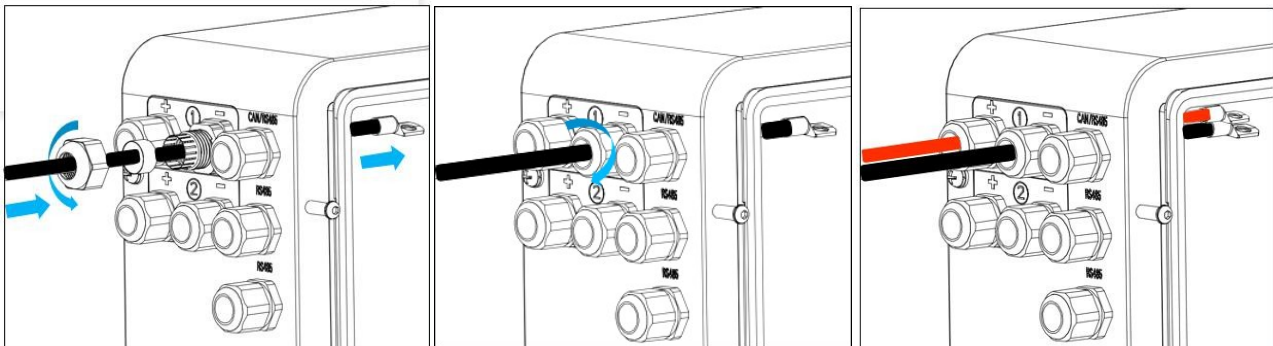

Fig.5.3.3 Conexión del cable de alimentación

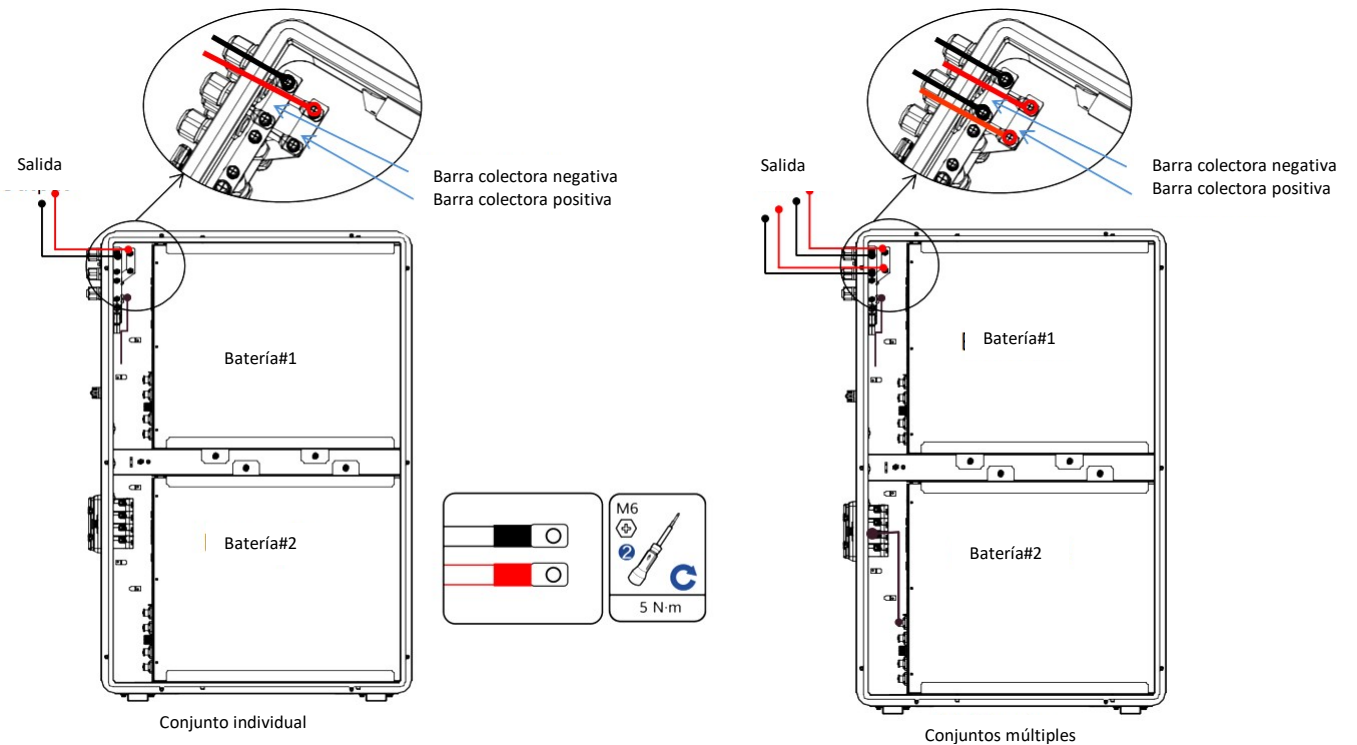

Fig. 5.3.4 Diagrama de cableado del cable de alimentación de salida de CC

Adicional: guía de crimpado del cable de alimentación con terminal SC

1. Lista de materiales



Terminal SC35-6/35-8



Tubo termorretractil (rojo/negro)



Cable de CC de 25 mm²

2. Desliza la capa de aislamiento exterior del cable de CC.



3. Coloca la capucha trasera del cable.

4. El rojo se utiliza para el positivo y el negro para el negativo;
El extremo del cable se aprieta en el terminal con una abrazadera.



5. Utiliza un tapón de aislamiento para el conector de CC no

utilizado.



6. Cable de alimentación listo para usar.

5.4 Configurar el paquete maestro y paquete esclavo

Ai-LB 10K está compuesta por 2 juegos de LB51100A. El paquete maestro y el paquete esclavo LB51100A pueden utilizarse tanto en modo de unidad individual como de unidades múltiples (en paralelo). El cliente debe informar al proveedor si se requiere el modo de unidades múltiples. El paquete maestro puede utilizarse por separado, pero el paquete esclavo no puede utilizarse de forma individual.



Figura 5.4.1 Diagrama de marcación

Diagrama del código de marcación maestro/esclavo:

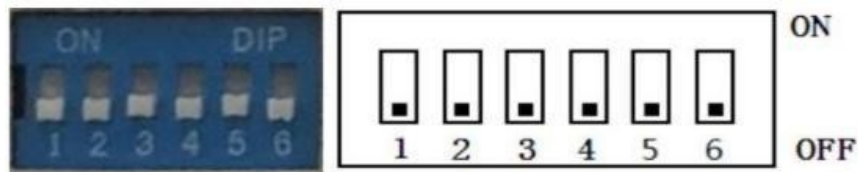

Figura 5.4.2 Ajuste del diagrama de marcación

(Si hay más de 6 LB51100A en paralelo, ponte en contacto con el servicio de ingeniería del proveedor)

Procedimiento:

1. Asegúrate de que el disyuntor y el interruptor de la batería interna estén apagados.
2. Configura el código de marcación según las figuras 5.4.2 y 5.4.3.

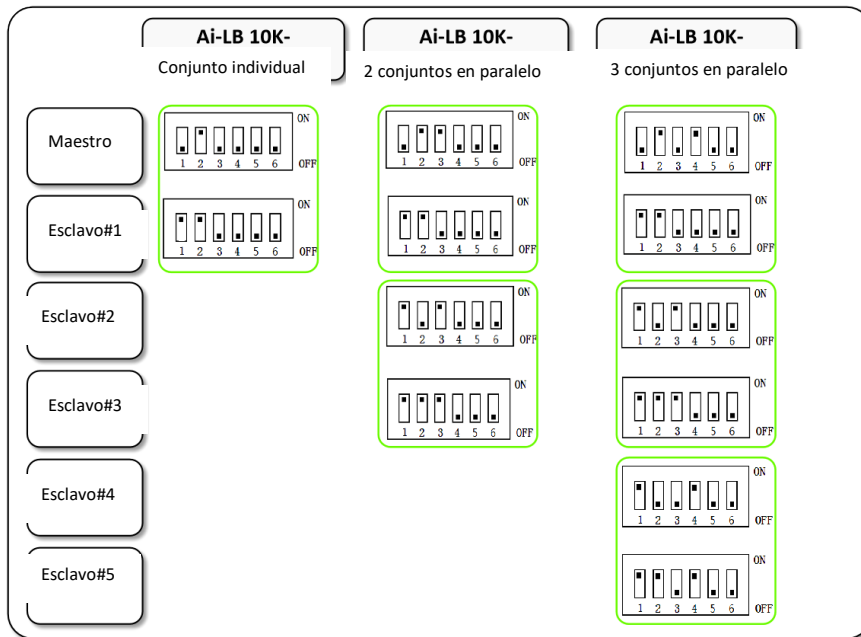
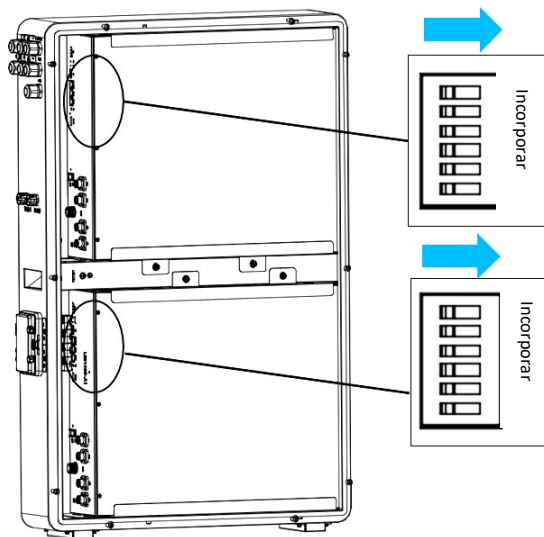

Fig. 5.4.3 Proceso de ajuste del diagrama de marcación

5.5 Enciende el sistema

1. Coloca correctamente el cable de comunicación y de alimentación.
2. Asegúrate de que todas las uniones de conductos o prensacables estén bien tratadas.
3. Gira el interruptor de la batería interna al lado de «ON».
4. Conecta el disyuntor en el lado «ON».
5. Cuando la batería establece comunicación con el inversor, este puede leer la información de la batería.

5.6 Vuelve a instalar el panel frontal y cierra la cubierta protectora.

1. Instala el panel frontal, consulta 5.6.1.
2. Cierra la cubierta protectora del disyuntor (Invierte el procedimiento para la cubierta protectora abierta).
3. Fin.

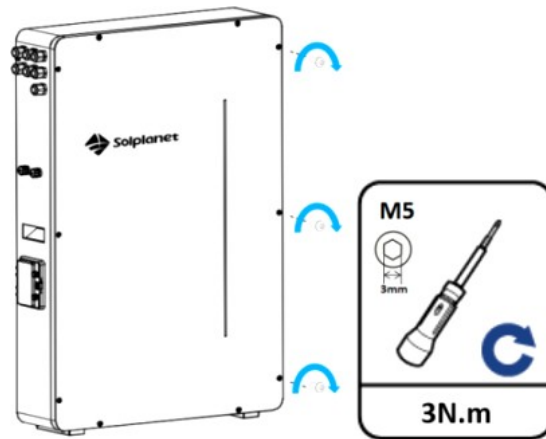

Fig.5.6.1 Instalación del panel frontal

5.7 Resolución de problemas

Si la Ai-LB 10K no funciona correctamente, sigue los siguientes pasos:

- (1) Para un uso individual, consulta al servicio de ingeniería;
- (2) Para el uso en paralelo, comprueba el estado del LED del panel de la LB51100A. El estado de indicación puede consultarse en el manual del usuario de la LB51100A que viene en el paquete de la batería.

5.8 Soporte técnico

Puedes obtener más ayuda a través del equipo de servicio técnico de AISWEI. Ponte en contacto con el vendedor cuando lo necesites. Es útil contar con la siguiente información cuando te pongas en contacto con AISWEI:

- ✧ Nombre del propietario
- ✧ Número de pieza y número de serie de la batería de baja tensión
- ✧ Breve descripción del problema

5.9 Mantenimiento

La batería de baja tensión no requiere mantenimiento preventivo preprogramado. El único mantenimiento que necesita el propietario es mantener la unidad libre de residuos, sobre todo alrededor de la entrada de aire y el tubo de escape.

Para limpiar la batería de baja tensión, utiliza un paño suave y sin pelusas. Si es necesario, el paño puede humedecerse solo con agua y jabón suave. No utilices disolventes para limpiar la batería de baja tensión, ni la expongas a productos químicos o vapores inflamables o agresivos.

6. Transporte y almacenamiento

Transporte

Está prohibido sufrir vibraciones y golpes graves durante el transporte.

Almacenamiento

Si el sistema no se pone en uso, debe almacenarse adecuadamente. En caso contrario, si surge algún problema, AISWEI no será responsable.

Debe almacenarse en el 60 % del estado del SoC.

Debe almacenarse en un ambiente ventilado, temp. < 35 °C, ROH <65 %. Debe almacenarse evitando la humedad.

Debe guardarse en un lugar donde pueda ser vigilada por profesionales.

NOTA

Se realizará una inspección adecuada cada 3 meses, para garantizar que no se produce una sobredescarga de la batería (el SoC es durante mucho tiempo inferior al 0 %). En estado de sobredescarga, la batería LB51100A se comportaría de la siguiente manera:

- La batería LB51100A no podía arrancar al girar el interruptor de encendido a la posición ON;
- La tensión de salida de la batería LB51100A es inferior a 40 V cuando está encendida;
- Los indicadores están apagados y la batería LB51100A no puede comunicarse con el ordenador superior a través del convertidor RS485/USB.

Ponte en contacto inmediatamente con el técnico del lugar donde compraste la batería LB51100A cuando se produzcan los problemas anteriores. Y es necesario tomar medidas para recargar la batería LB51100A (hasta el SoC 50 %) antes de la instalación sobre el terreno.

7. Descargo de responsabilidad

Debe tenerse en cuenta que el proveedor no será responsable si se añaden materiales necesarios a este manual del usuario sin informar previamente a los clientes.

Solplanet